

ПЕНЗЕНСКАЯ КОНДИТЕРСКАЯ ФАБРИКА

奔萨的糕点铺工厂
“俄罗斯的产品”



Каталог продукции

产品目录



Производим с прошлого века
我们自上个世纪以来生产

ПЕНЗЕНСКАЯ КОНДИТЕРСКАЯ ФАБРИКА



Пензенская кондитерская фабрика «Руспродукт» была основана в 1998 году. История компании тесно связана с производством сахарного печенья: выпуск этого продукта начался еще в 90-е годы прошлого века, когда компания делала свои первые шаги на рынке. С этого времени «Руспродукт» активно развивается, закуплено оборудование известных зарубежных производителей Чехии и Германии. Продукция производится под управлением систем менеджмента качества и безопасности пищевых продуктов, сертифицированных по международному стандарту ISO 22000:2005, на производстве внедрена система ХАССП. Высокий технический уровень производства был достигнут благодаря тесному сотрудничеству с российскими, итальянскими, немецким и чешскими производителями кондитерского оборудования.

Создание продукции с оптимальной вкусовой формулой это не только новейшее Европейское оборудование, но и использование натуральных ингредиентов высшего качества, профессионализм технологов, творческий потенциал маркетологов. Компания по праву гордится своей продукцией, и всё это в первую очередь благодаря качественной работе коллектива.

В настоящее время клиентами являются более 300 торговых организаций, расположенных от Европейской части России до Дальнего Востока. Мы сотрудничаем со странами СНГ (Казахстан, Белоруссия, Таджикистан, Кыргызстан). Активно ведется работа по продвижению продукции компании в локальные и федеральные сети России, Белоруссии, Казахстана. После выставки в Шанхае нашими учредителями был задан вектор развития на Китай, Монголию и Вьетнам. Мы стремимся к долгосрочным партнерским отношениям с каждым своим клиентом, и поэтому специалисты компании разработали экономически целесообразную и эффективную программу взаимодействия с партнерами: индивидуальный подход к каждому заказчику с учетом специфики региона; специальные скидки и мотивационные программы для дистрибьюторов и оптовых покупателей.





Вся продукция соответствует
требованиям стандарта
ISO 22000:2005

НАШИ ПАРТНЕРЫ — ЭТО НАША ГОРДОСТЬ!

Они разделяют наши ценности и взгляды на развитие кондитерского направления. Помогают нам реализовать наши идеи, реализуя при этом свои. То, что нам было бы сложно сделать в одиночку, мы делаем, благодаря поддержке наших партнеров.

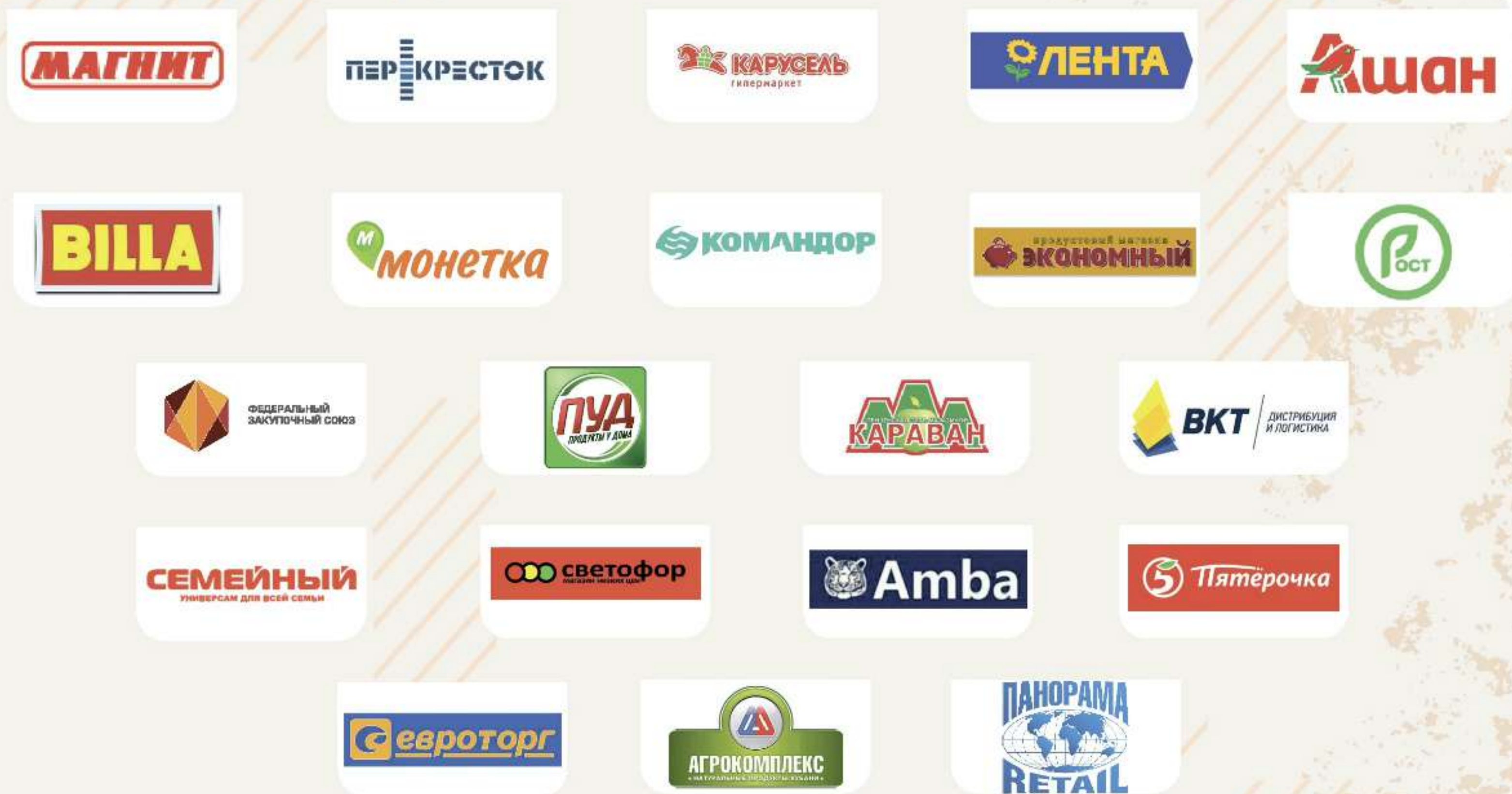
ФЕДЕРАЛЬНЫЕ И РЕГИОНАЛЬНЫЕ СЕТИ — НАШИ ПАРТНЕРЫ:



НАША ГЕОГРАФИЯ





ТОРГОВАЯ МАРКА
САМОЕ-ПРЕСАМОЕ
ПРЕДСТАВЛЯЕТ
НОВУЮ ПРОДУКЦИЮ

品牌假定是一个新的产品

ПЕЧЕНЬЕ БИСКВИТНОЕ 饼干

НОВАЯ
УПАКОВКА



«С начинкой со
вкусом абрикоса»

«С начинкой со
вкусом клубники»

«С какао и
вкусом шоколада»

ПЕЧЕНЬЕ САХАРНОЕ И БИСКВИТНОЕ 糖饼干

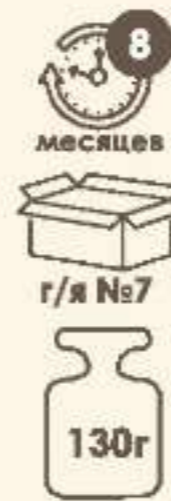
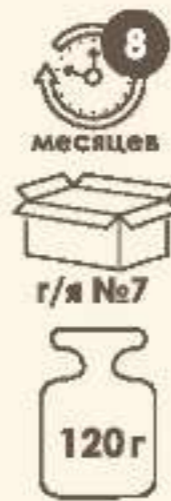

«Суфле
в глазури»

«С начинкой
в глазури»

«С суфлейной
начинкой в глазури»

ПЕЧЕНЬЕ ОВСЯНОЕ 燕麦饼干

ГОСТ 24901-2014

САМОЕ-ПРЕСАМОЕ



«С кусочками шоколада»



«С семечками»



«С изюмом»



«Овсяное с повидлом»



«По классической рецептуре»

ПРЯНИКИ И КОВРИЖКИ 姜饼和姜饼

ГОСТ 15810-2014

САМОЕ-ПРЕСАМОЕ



«Со сливочным ароматом»



«С ароматом мяты»



«Шоколадный аромат»



«Пряная»



«С ароматом ванили»



«Фигурная»

3

ГОСТ 24901-2014

САМОЕ-ПРЕСАМОЕ



«Со сливочно-клубничным ароматом»



«Самое-пресамое сдобное»



«С ореховым ароматом»



«Мини-коржики»



«Ванильно-сливочный аромат»



«Ванильно-сливочный аромат»



«С фруктово-ягодным конфитюром»



«В виде шахмат»



«Со вкусом клюквы»



«С ванильно-фруктовым ароматом»



«Со вкусом персика в глазури»

ПЕЧЕНЬЕ СДОБНОЕ

黄油饼干

ГОСТ 24901-2014

САМОЕ-ПРЕСАМОЕ



«Набор ванильного печенья»

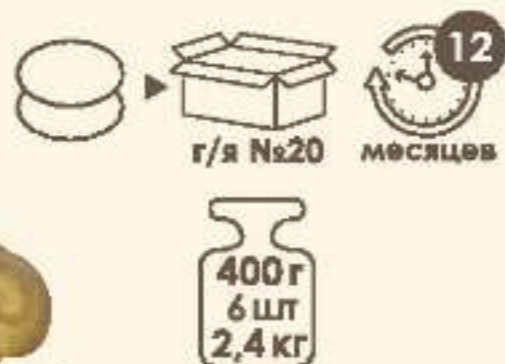

«Ванильно-сливочный аромат»



НОВИНКА



«Сливочно-шоколадный «С фруктовым джемом» аромат»



В форме колечка «В темной глазури»

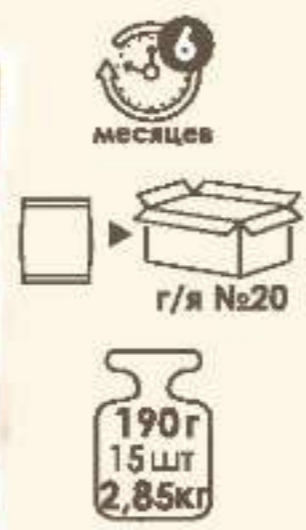

«С кунжутом»



«Набор песочного печенья»



«Коржики молочные»



«Со вкусом ванили»



САМОЕ-ПРЕСАМОЕ

КЕКСЫ 蛋糕

ГОСТ 15052-2014



В форме сердечек «С изюмом»



В форме пирамидки «Со сливочным ароматом»

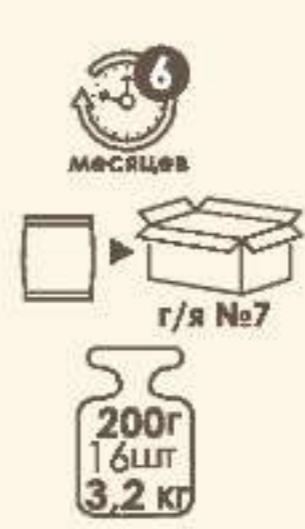

«На молочной сыворотке»

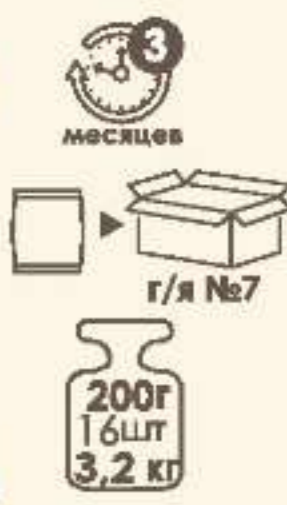

ПЕЧЕНЬЕ СДОБНОЕ С ПРОСЛОЙКОЙ 黄油饼干层

ГОСТ 24901-2014



«Вкусное с вишневым ароматом»



«Вкусное с малиновым ароматом»



«Вкусное с земляничным ароматом»



«Вкусное с абрикосовым ароматом»



«Вкусное с абрикосовым ароматом»



«Вкусное с клубничным ароматом»



«Вкусное с клубничным ароматом»

ПЕЧЕНЬЕ САХАРНОЕ С ПРОСЛОЙКОЙ 一层糖饼干

ГОСТ 24901-2014



«С начинкой в глазури»



«Суфле в глазури»



«С темным декором»



ПЕЧЕНЬЕ САХАРНОЕ 糖饼干

ГОСТ 24901-2014

САМОЕ-ПРЕСАМОЕ

НОВИНКА

**НОВАЯ
УПАКОВКА**



«В форме грибочков»

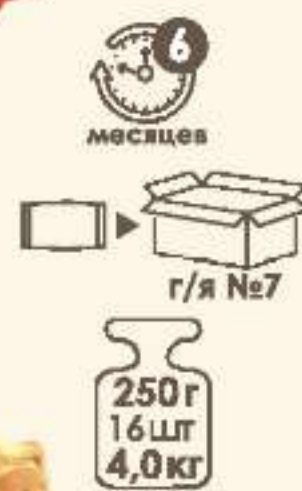

Печенье сахарное «3 D»



«С ароматом топленого молока»

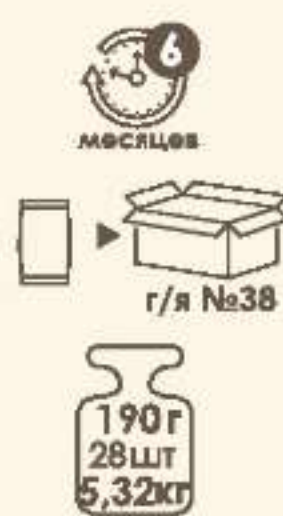

«В яичной глазури с кунжутом»



«С молоком в сахаре»



«С кунжутом»



«С молочно-творожным ароматом»



«В сахарной посыпке»



«С ванилином»



«Со вкусом пломбира в сахаре»



«В форме лапки с апельсиновым ароматом»

ПЕЧЕНЬЕ САХАРНОЕ С МАРМЕЛАДОМ

糖饼干果酱

ГОСТ 24901-2014

САМОЕ-
ПРЕСАМОЕ



«С фруктовым мармеладом»



«Со вкусом апельсина»



«С ванильно-творожным ароматом»



«С клубничным желе»



«Со вкусом молока и мармеладом»

ПЕЧЕНЬЕ БИСКВИТНОЕ

饼干

ТУ 9131-002-0090143000-05



«С мармеладной начинкой со вкусом клубники»



«С мармеладной начинкой со вкусом абрикоса»



«С ванильным суфле»



«С молочно-суфлейной начинкой в глазури»

ПЕЧЕНЬЕ БИСКВИТНОЕ

饼干

ТУ 9131-002-0090143000-05



«С начинкой со вкусом шоколада»



«С глазированной донышком»

ИЗДЕЛИЯ КОНДИТЕРСКИЕ НА ОСНОВЕ ПЕЧЕНЬЯ САХАРНОГО

糖果产品
基于糖饼干

ТУ 9131-002-0090143000-05



«Творожное с воздушным рисом»



«С зефиром и начинкой в декоре»



«На деревенском твороге с зефиром»



КОРЖИ БИСКВИТНЫЕ «BONIPOSI»

海绵蛋糕
«BONIPOSI»



Коржи бисквитные «BoniPosi» темные



Коржи бисквитные «BoniPosi» светлые



Boniposi

СТО 93765511-001-2011



«Кофейно-сливочный
аромат»



«Клубнично-сливочный
аромат»



«Кокосовый»



«Вишнево-йогуртовый
аромат»



«Лимонно-ванильный
аромат»



«Апельсиновый
аромат»



«Ореховый»



«Банановый аромат»



«Шоколадно-ореховый
аромат»



«Шоколадный с кокосом»



«Двухцветный»



«Шоколадный с орехом»



г/я Boniposi



месяцев



350г
6 ШЛТ
2,1 кг

ТОРТЫ БИСКВИТНЫЕ

海绵蛋糕

Boniposi

СТО 93765511-001-2011



«Вишневый десерт»

«Лимонный десерт»

«Черничный аромат»

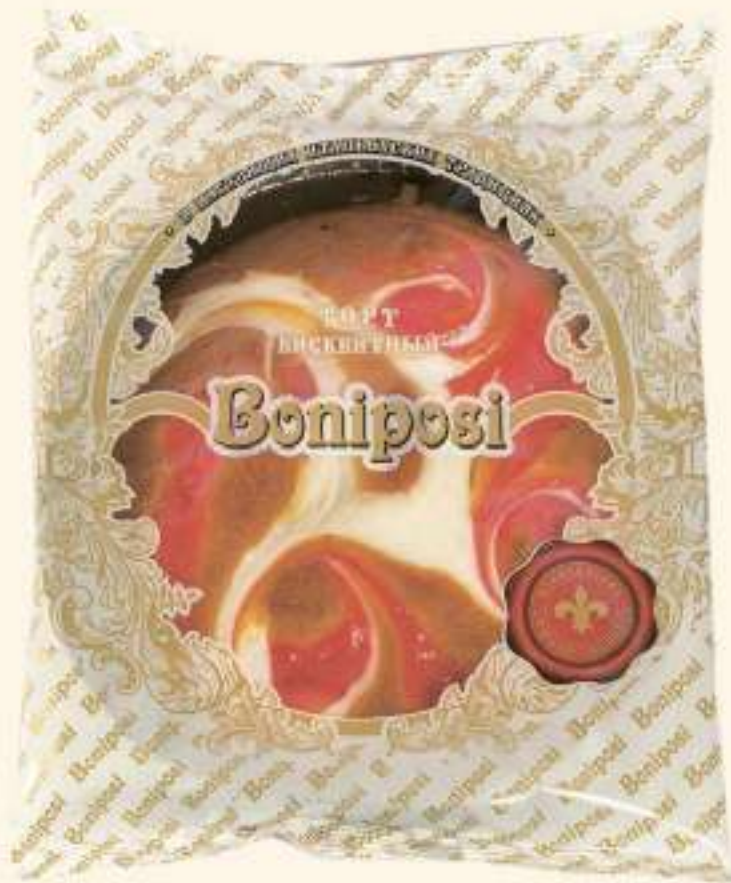

«Клубнично-сливочный аромат»



«Шоколадно-сливочный аромат»



ТОРТЫ БИСКВИТНЫЕ

海绵蛋糕

СТО 93765511-001-2011



«Boniposi»
«Суфле ванильное»



«Boniposi»
«Суфле со вкусом клубники»

КОНФЕТЫ И МАРШМЕЛЛОУ 糖果和棉花糖

ГОСТ 4570-2014

Маршмеллоу - нежнейшее лакомство!



«Со вкусом клубники»



«Ванильные»



«Суфле со вкусом шоколада»

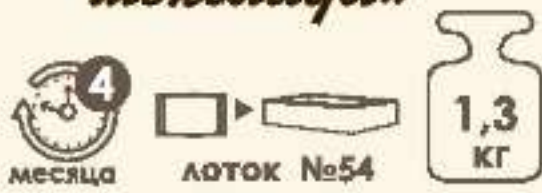

«Boniposi» «Со вкусом клубники»



«Суфле» «Ванильное»



ПИРОЖНЫЕ 蛋糕

СТО 93765511-001-2011



«Суфле-крем ванильное»



«Суфле-крем с какао»

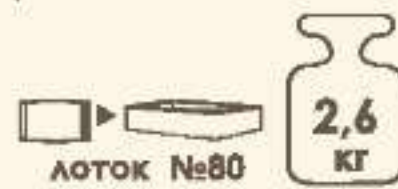

«Суфле-крем со вкусом вишни»



ЗЕФИР «BONIPOSI»

棉花糖

Boniposi

ГОСТ 6441-2014

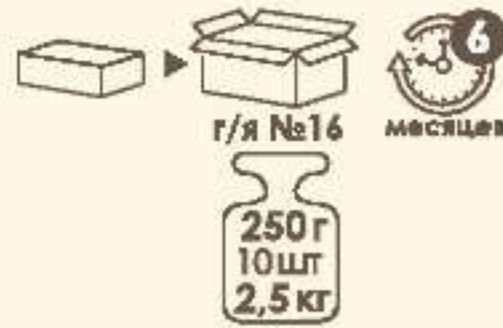

Зефир в глазури «Boniposi»
«Классический»

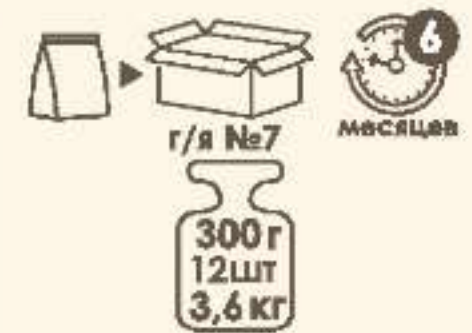

Зефир «Boniposi»
«Бело-розовый»



Зефир «Boniposi»
«С начинкой в глазури»



Зефир в глазури «Boniposi»
«Классический»

ЗЕФИР И ПАСТИЛА

棉花糖和糖果

ГОСТ 6441-2014

САМОЕ-ПРЕСАМОЕ

НОВИНКИ



Зефир «С ванильным ароматом»

НОВАЯ УПАКОВКА



Зефир «С ванильным ароматом»



Зефир «В виде грибочков»



Зефир «Ароматный»



Зефир «С ванильным ароматом»



Зефир «Двухцветный»



Зефир «С ароматом яблока»

ЗЕФИР И ПАСТИЛА 棉花糖和糖果

ГОСТ 6441-2014

САМОЕ-ПРЕСАМОЕ



г/я №7
300г
12шт
3,6кг



г/я №7
300г
12шт
3,6кг



г/я №7
300г
12шт
3,6кг

Зефир «Ванильный»

Зефир «С ароматом Крем-брюле»

Зефир «Со вкусом черники»



г/я №7
260г
16шт
4,16кг



г/я №7
270г
16шт
4,32кг



г/я №7
300г
16шт
4,8кг

Зефирные палочки «С декором»

Зефирные палочки «С ароматом вишни»

Зефирные палочки «С начинкой и декором»



г/я №7
300г
16шт
4,8кг



г/я №20; г/я №7
140г 360г
28шт 16шт
3,92кг 5,76кг

Зефирные палочки «Со вкусом лимона»

Пастилла «В глазури»



г/я №20; г/я №7
100г 300г
28шт 16шт
2,8кг 4,8кг



г/я №20; г/я №7
100г 250г
28шт 16шт
2,8кг 4,0кг



г/я №20; г/я №7
100г 280г
28шт 16шт
2,8кг 4,48кг

Пастилла «С кусочками мармелада»

Пастилла «С ванильным ароматом»

Пастилла «Со вкусом сливок и черники»

ВОСТОЧНЫЕ СЛАДОСТИ 东方糖果

ГОСТ 30058-95



Рахат-лукум
«Ассорти»



Рахат-лукум
«Со вкусом апельсина»



Рахат-лукум
«Со вкусом вишни»

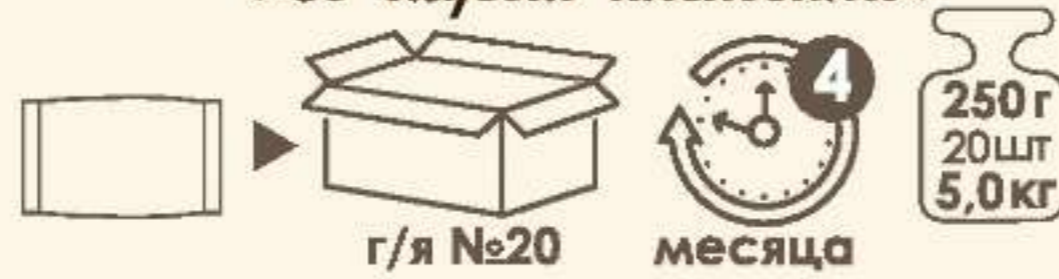

Рахат-лукум
«Со вкусом банана»



Нура
«Двухслойная»



Нура
«Ванильная»



МАРМЕЛАД 果酱

ГОСТ 6442-2014



«С ароматом апельсина»



«С ароматом лимона»

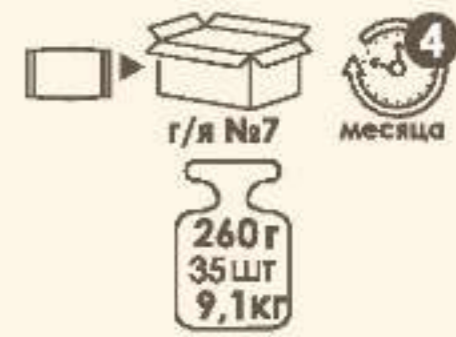

Трехслойный
«С фруктовым ароматом»



«Набор желейного резного
мармелада №1»

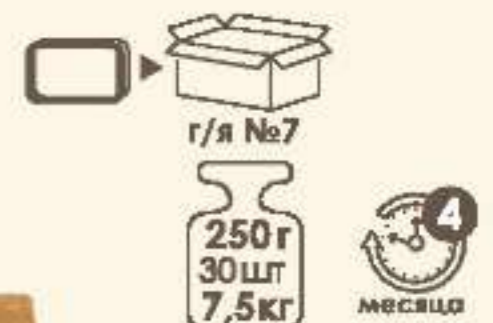

МАРМЕЛАД

果酱

ГОСТ 6442-2014

НОВИНКА

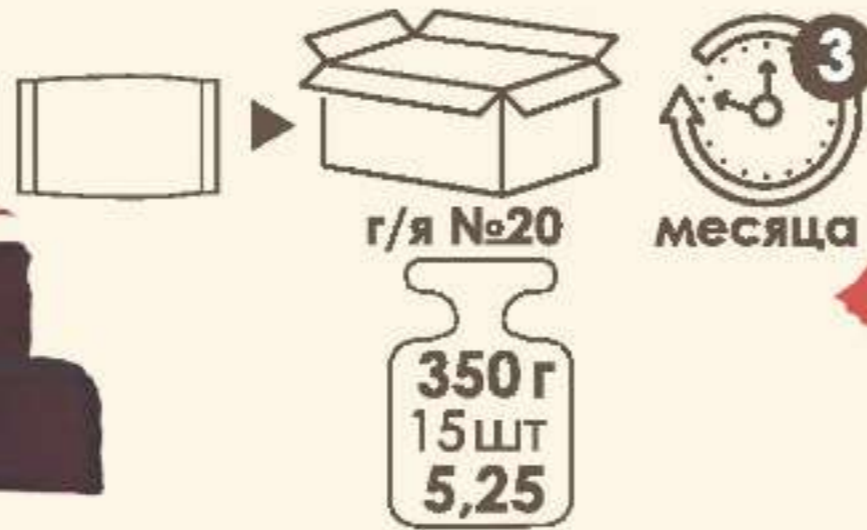

Мармелад фруктовый
«Бутербродный со вкусом клубники»

Мармелад фруктовый
«Яблочный»

НАБОР МУЧНЫХ КОНДИТЕРСКИХ ИЗДЕЛИЙ

一套面粉糖果产品

РАЗМЕР 236x182x54

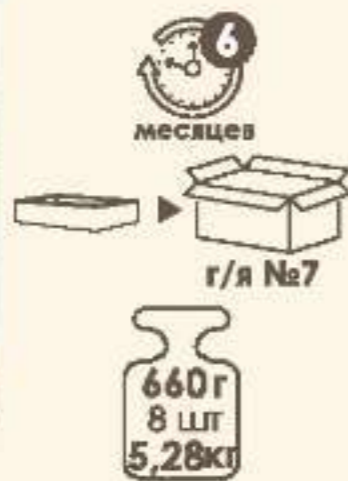

«Набор №7»

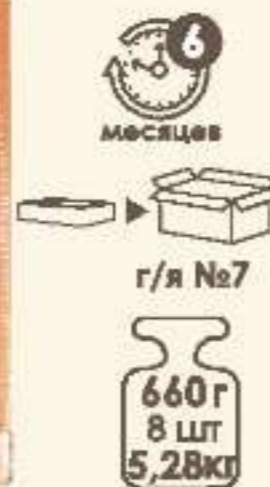

«Набор №1»



«Набор №5»



«Набор №4»

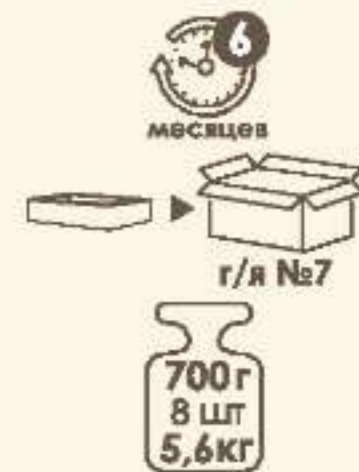

«Набор №11»

РАЗМЕР 295x198x65



«Набор сахаристых кондитерских изделий»
«Набор №1»



«Набор №3»

НАБОР МУЧНЫХ — 一套面粉糖果产品
 КОНДИТЕРСКИХ ИЗДЕЛИЙ

РАЗМЕР 236x182x54



«Набор № 10»

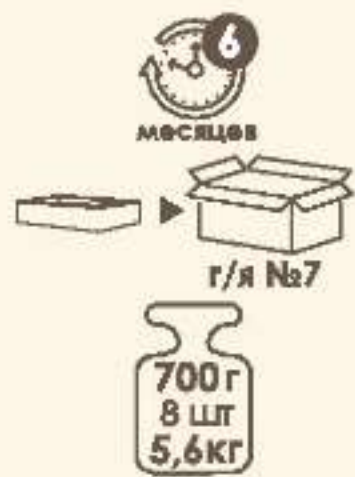

«Мини-коржики»

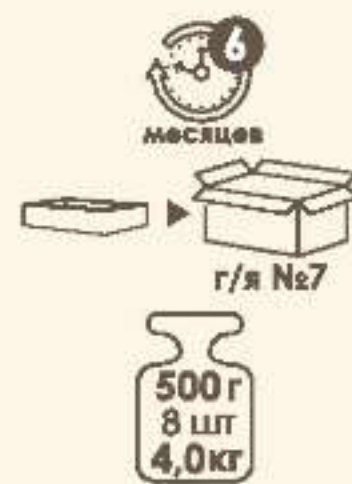

«Микс № 27»



«Микс № 39»

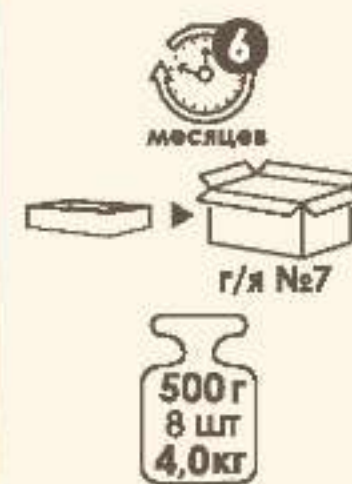

«Микс № 26»

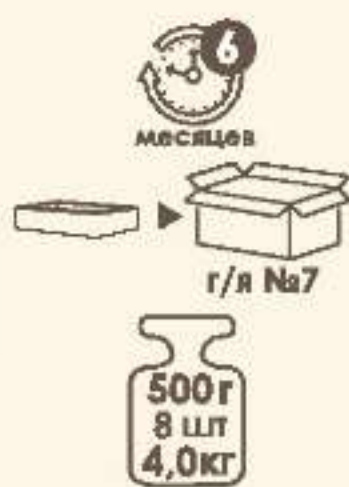

«Набор № 9»

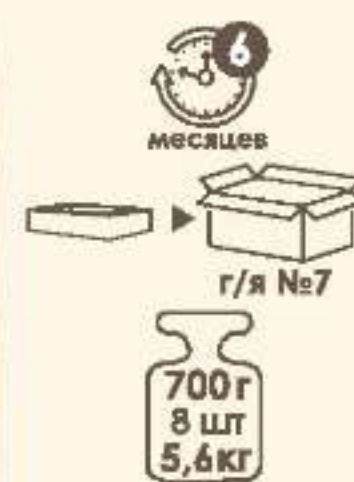

«Набор № 12»

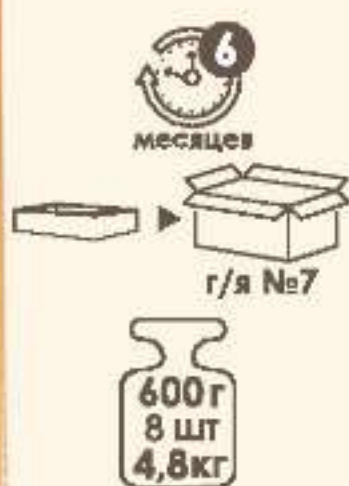

«Набор № 13»

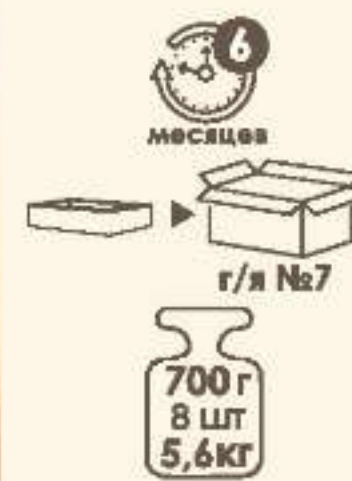

МАЛЕНЬКИЙ ЛОТОК

РАЗМЕР 184x180x49



6
МЕСЯЦЕВ
МАЛЕНЬКИЙ
ЛОТОК
400г

«С зефиром и дробленным арахисом»



6
МЕСЯЦЕВ
МАЛЕНЬКИЙ
ЛОТОК
350г

«С зефиром»

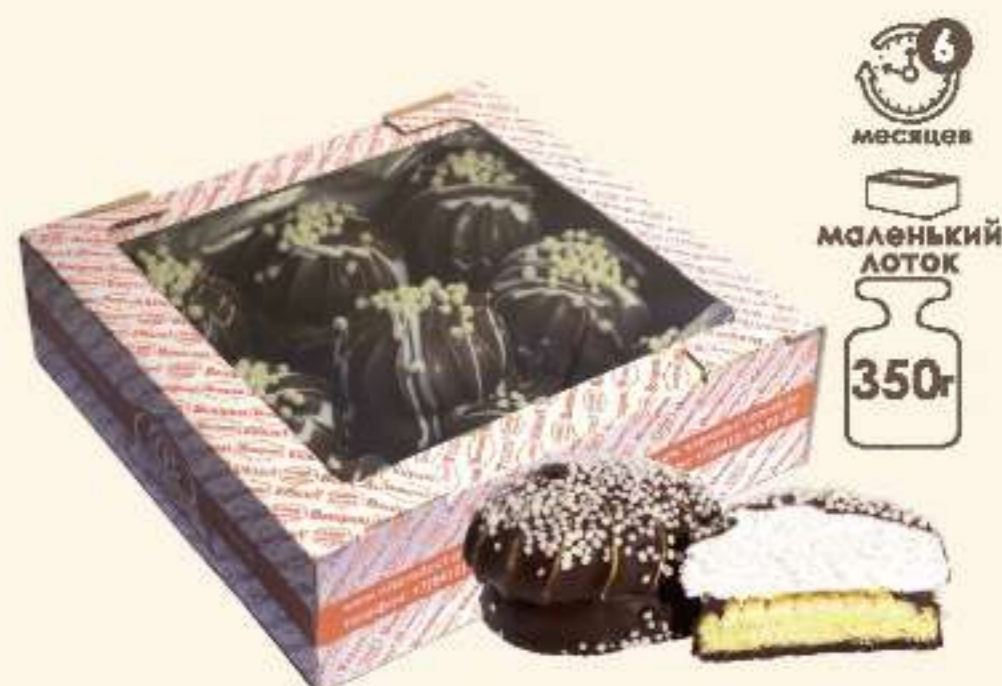

6
МЕСЯЦЕВ
МАЛЕНЬКИЙ
ЛОТОК
350г

«Самое-презасное нежное»



6
МЕСЯЦЕВ
МАЛЕНЬКИЙ
ЛОТОК
500г

Зефирные палочки «С декором»



4
МЕСЯЦА
МАЛЕНЬКИЙ
ЛОТОК
750г

«Со вкусом тропических фруктов»



4
МЕСЯЦА
МАЛЕНЬКИЙ
ЛОТОК
1000г

«Набор желейного резного мармелада №1»



6
МЕСЯЦЕВ
МАЛЕНЬКИЙ
ЛОТОК
450г

Курабье с вишневым джемом



6
МЕСЯЦЕВ
МАЛЕНЬКИЙ
ЛОТОК
400г

«С банановым ароматом»



6
МЕСЯЦЕВ
МАЛЕНЬКИЙ
ЛОТОК
400г

Коврижка «Русская»



6
МЕСЯЦЕВ
МАЛЕНЬКИЙ
ЛОТОК
420г

«Со вкусом ванили»



6
МЕСЯЦЕВ
МАЛЕНЬКИЙ
ЛОТОК
400г

«Со вкусом сливок»



6
МЕСЯЦЕВ
МАЛЕНЬКИЙ
ЛОТОК
500г

«Со вкусом клубничного желе»



6
МЕСЯЦЕВ
МАЛЕНЬКИЙ
ЛОТОК
500г

«В форме грибочков»



6
МЕСЯЦЕВ
МАЛЕНЬКИЙ
ЛОТОК
450г

«С ванильным ароматом с маком»



6
МЕСЯЦЕВ
МАЛЕНЬКИЙ
ЛОТОК
400г

«Со сливочным ароматом»

ВЕСОВАЯ ПРОДУКЦИЯ

ПЕЧЕНЬЕ ОВСЯНОЕ

ГОСТ 24901-2014



крупное



«Овсяное с повидлом»

«С декором и глазированным доньшком»



ПЧ 202 лоток №13

3,5 КГ 6,0 КГ



ПЧ 566 лоток №13

3,5 КГ



«С декором»



«С орехами»



«По классической рецептуре»



ПЧ 581 лоток №13

3,5 КГ 6,0 КГ



ПЧ 587 лоток №13

3,5 КГ 6,0 КГ



ПЧ 505 лоток №13

3,5 КГ 6,0 КГ



«С кусочками шоколада»



«С изюмом»



«Со злаками»



«С семечками»



ПЧ 588 лоток №13

3,5 КГ 6,0 КГ



ПЧ 584 лоток №13

3,5 КГ 6,0 КГ



ПЧ 564 лоток №13

3,5 КГ 6,0 КГ



ПЧ 589 лоток №13

3,5 КГ 6,0 КГ

ПРЯНИКИ И КОВРИЖКИ

ГОСТ 15810-2014



Пряники «С ароматом клюквы»



«Пряничные палочки»



Пряники «Медовый аромат»



Пряники «Со вкусом творога»



Пряники «С ароматом топленого молока»



ПЧ 97 лоток №13

3,5 КГ 6,5 КГ



ПЧ 672 лоток №13

3,5 КГ 6,0 КГ



ПЧ 673 лоток №13

3,5 КГ 6,5 КГ



ПЧ 99 лоток №13

3,5 КГ 6,0 КГ



ПЧ 110 лоток №13

3,5 КГ 6,5 КГ

ПРЯНИКИ И КОВРИЖКИ

ГОСТ 15810-2014



Пряники «Шоколадный аромат»



ПЧ 112 лоток №13

Коврижки «Русская»



ПЧ 665 лоток №80

Коврижки «Тряная»



ПЧ 666 лоток №80

Коврижки «Фигурная»



ПЧ 669 лоток №13



Пряники «Со сливочным ароматом»



ПЧ 108 лоток №13

Пряники «Постные»



ПЧ 670 лоток №13

Пряники «С ароматом мяты»



ПЧ 116 лоток №13

Пряники «С ароматом имбиря»



ПЧ 98 лоток №13

ПЕЧЕНЬЕ СДОБНОЕ

ГОСТ 24901-2014

НОВИНКИ



«Со вкусом ванили»

«В форме кольца с арахисом»

«Коржики молочные»

«Коржики «С сахаром»

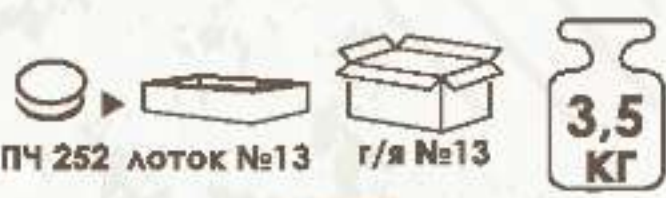

ПЧ 252 лоток №13



лоток № 80

лоток №13



лоток №13



лоток №13



«Европейское с семечками»

«Земляк»

«Мини-коржики»

«С кокосовой стружкой в сахарной пудре»



ПЧ 476 лоток №80



лоток № 80



лоток №13



ПЧ 296 лоток №54



«Вкусное с темным и белым декором»

«Вкусное с сахаром»

«Вкусное с орехом»

«Вкусное с кокосом»

ПЕЧЕНЬЕ СДОБНОЕ

ГОСТ 24901-2014



«Со сливочно-клубничным ароматом»



ПЧ 391 лоток №13



«Со вкусом сливок»



Набор песочного печенья



ПЧ 364 лоток №13



«Самое-пресамое сдобное»



ПЧ 329 лоток №80



«Курдабе с вишневым джемом»



ПЧ 163 лоток №13



«Ванильно-сливочное»



ПЧ 229 лоток №80

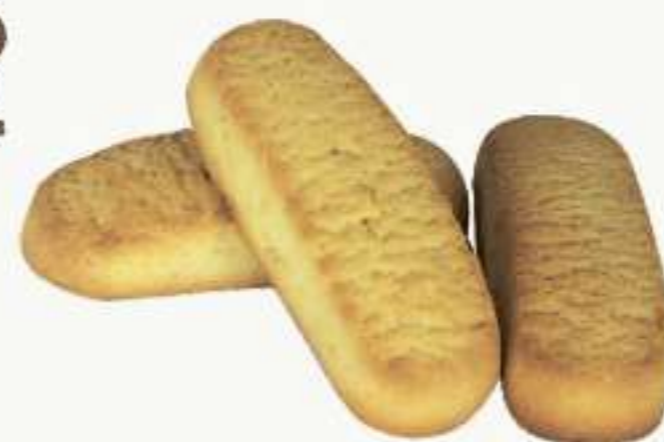

«С ореховым ароматом»



ПЧ 319 лоток №13



«Со вкусом творога»



ПЧ 406 лоток №13



«Имбирное»



ПЧ 362 лоток №54



«С банановым ароматом»



ПЧ 366 лоток №13



«С медовым ароматом»



ПЧ 273 лоток №13



В форме змейки «С сахарной пудрой»



ПЧ 378 лоток №13



«В виде шахмат»



ПЧ 154 лоток №13

ПЕЧЕНЬЕ СДОБНОЕ С НАЧИНКОЙ

ГОСТ 24901-2014



«Со вкусом вишни»



ПЧ 30 лоток №54; №13



«Со вкусом земляники»



ПЧ 363-1 лоток №54; №13



«С фруктовым джемом»



ПЧ 114 лоток №13



«Со вкусом апельсина»



ПЧ 346-1 лоток №54; №13

ПЕЧЕНЬЕ СДОБНОЕ С НАЧИНКОЙ

ГОСТ 24901-2014



«Со вкусом йогурта»

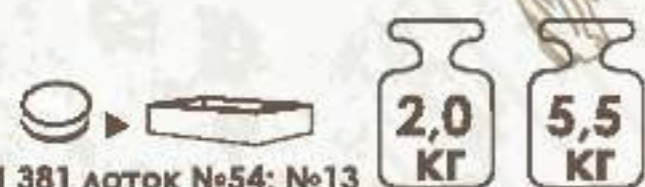

«Со вкусом клюквы»



«С яблочным повидлом»



«Со вкусом персика»



«Со вкусом персика в глазури»



«С фруктовым джемом и декором»



В форме трубочки «С вишневым конфитюром в глазури»



«В глазури с кокосовой стружкой»



ПЕЧЕНЬЕ СДОБНОЕ В ГЛАЗУРИ

ГОСТ 24901-2014

НОВИНКИ



«В форме кольца с декором»



«В темной глазури с декором»



«С белым и темным декором»



«С декором»



В форме колечка «В белой глазури»



«Шоколадно-ореховое безе»



В форме колечка «В темной глазури»



ПЕЧЕНЬЕ СДОБНОЕ В ГЛАЗУРИ

ГОСТ 24901-2014



«В белой и темной глазури с декором»



«В глазури с декором»



«С маком в глазури»



«Со вкусом творога и ореховым ароматом»



ПЧ 377 ЛОТОК №54; №13



ПЧ 280 ЛОТОК №54; №13



ПЧ 383 ЛОТОК №54; №13

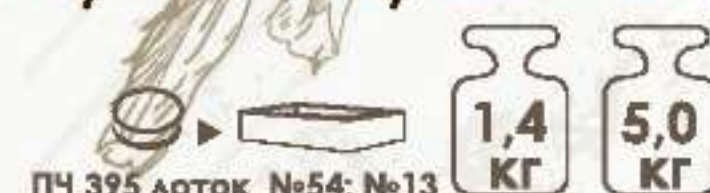

ПЧ 395 ЛОТОК №54; №13



«Со вкусом йогурта в глазури»



Со вкусом сливок и декором



«Мини-коржики с декором»



«Ванильное в глазури»



ПЧ 78 ЛОТОК №54; №13



ЛОТОК №13



ЛОТОК №13



ЛОТОК №13

НОВИНКИ

ПЕЧЕНЬЕ СДОБНОЕ С ПРОСЛОЙКОЙ

ГОСТ 24901-2014



«Вкусное с малиновым ароматом»



«Вкусное с вишневым ароматом»



«Вкусное с земляничным ароматом»



ПЧ 351 ЛОТОК №54; №80



ПЧ 349 ЛОТОК №54; №80



ПЧ 352 ЛОТОК №54; №80



«Вкусное со сливочным ароматом»



«Вкусное с шоколадным ароматом»



ПЧ 347 ЛОТОК №54; №80



ПЧ 340 ЛОТОК №54; №80

ПЕЧЕНЬЕ СДОБНОЕ С ПРОСЛОЙКОЙ

ГОСТ 24901-2014

НОВИНКИ



«Вкусное с абрикосовым ароматом»



ПЧ 348 ЛОТОК №54; №80 месяцев



«Вкусное с клубничным ароматом»

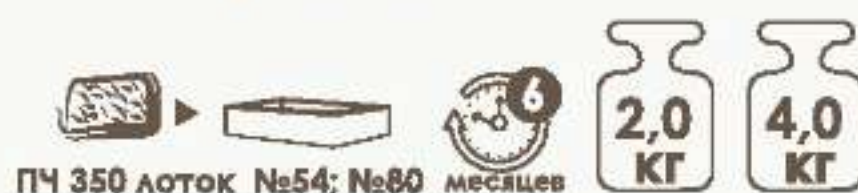

ПЧ 350 ЛОТОК №54; №80 месяцев



В форме колечка
«С джемом»



ПЧ 303 ЛОТОК №13

«С ванильной начинкой»



ПЧ 372 ЛОТОК №54 г/я №13

Набор печенья
сдобного №10



ПЧ 279 ЛОТОК №13

«С ароматом персика»



ПЧ 323 ЛОТОК №13

«С молочной начинкой»



ПЧ 307 ЛОТОК №54; №13



«С начинкой в сахарной пудре»



ПЧ 282 ЛОТОК №54; №13 месяцев



«С арахисом и кокосовой стружкой»



ПЧ 317 ЛОТОК №13 месяцев



«В кокосе»



ПЧ 332 ЛОТОК №13 месяцев



«Со вкусом шоколада»



ПЧ 314 ЛОТОК №13 месяцев



«С малиновым конфитюром в глазури»



ПЧ 289 ЛОТОК №54; №13

«С изюмом»



ПЧ 292 ЛОТОК №54

«С малиновым джемом в глазури»

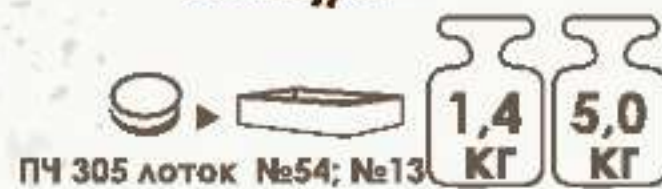

ПЧ 305 ЛОТОК №54; №13

«Со сущенкой и дробленым арахисом»



ПЧ 310 ЛОТОК №54; №13

ПЕЧЕНЬЕ БИСКВИТНОЕ

ТУ 9131-002-0090143000-05



«С начинкой
вкус клубники»



«С какао и
вкусом шоколада»



«С начинкой
вкус абрикоса»



«Ваше величество
бисквит»



«С суфлейной
начинкой в глазури»



«С мармеладом»



КЕКСЫ

ГОСТ 15052-2014



В форме коровы
«С изюмом»



В форме медведя
«На молочной сыворотке»



В форме розы



В форме зверей
«С ванилином»



ПЕЧЕНЬЕ САХАРНОЕ

ГОСТ 24901-2014



«Самое-пресамое»



На молоке
с корицей



С медовым вкусом
в сахаре

НОВИНКИ



С ванильным
ароматом



«С молочным
вкусом»



ПЕЧЕНЬЕ САХАРНОЕ

ГОСТ 24901-2014



«С ванильно-молочным вкусом»



«Со вкусом земляники»



«С ванильно-сливочным ароматом»



«С ванильным ароматом с маком»



«С ароматом карамели»



В форме лебедя



В форме лапки «С апельсиновым ароматом»



«С ирисо-сливочным ароматом»



«В форме кукурузного початка»



«С молоком в сахаре»



«С изюмом и медовым ароматом»



«С ароматом молочной карамели»



«С ванильно-кофейным ароматом»



«Со сливочно-ванильным ароматом»



«Юбилей вкуса и аромата»



ПЕЧЕНЬЕ САХАРНОЕ

ГОСТ 24901-2014



«С ванилином»



ПЧ 29 лоток №80; №13

2,0 КГ 4,3 КГ

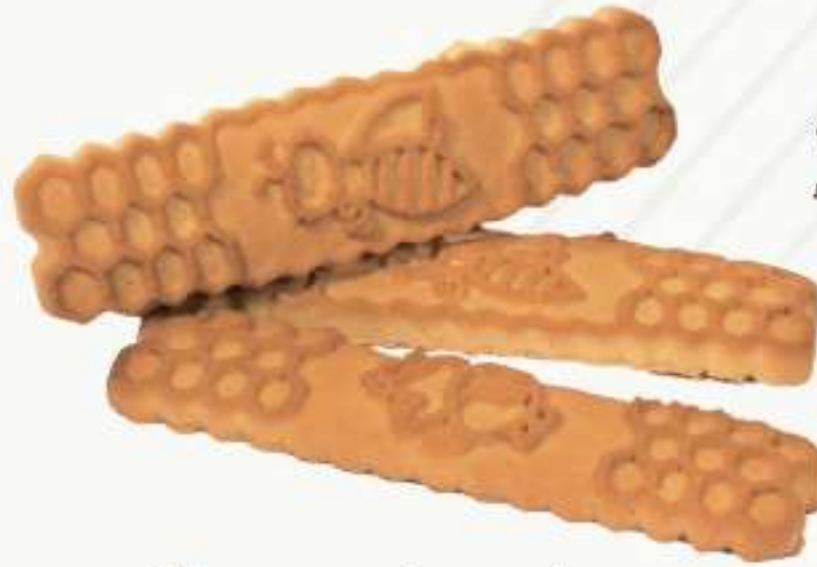

«Со медовым вкусом»



ПЧ 33 лоток №80

2,5 КГ 5,5 КГ



«С ароматом топленого молока»



ПЧ 64 лоток №80 г/я №13; №7

2,5 КГ 5,0 КГ 10,0 КГ



«С какао»



ПЧ 8 лоток №80 г/я №13; №7

2,4 КГ 5,0 КГ 8,0 КГ



В форме монетки «На молочном маргарине»



ПЧ 44 лоток №13

3,8 КГ



«Ореховый аромат»



ПЧ 61 лоток №80

4,0 КГ 6,5 КГ



В форме кукурузного початка «В сахарной посыпке»



ПЧ 105 лоток №13

3,5 КГ 8,0 КГ



«С ароматом крем-брюле»



ПЧ 90 лоток №13

3,0 КГ 7,0 КГ



«С витаминами»



ПЧ 54 лоток №13

3,8 КГ



«Со сливочно-молочным вкусом»



ПЧ 89 лоток №13

4,0 КГ



В форме бабочки «С сахарной посыпкой»



ПЧ 59 лоток №80

2,0 КГ 3,8 КГ



«С молочно-творожным ароматом»



ПЧ 11 лоток №80

2,2 КГ 4,0 КГ



«Со вкусом винограда»



ПЧ 20 лоток №80

2,4 КГ 4,2 КГ



«С молочно-творожным ароматом с маком»



ПЧ 14 лоток №80

2,2 КГ 3,5 КГ



«С молоком»



ПЧ 139 лоток №80

1,8 КГ 3,0 КГ

ПЕЧЕНЬЕ САХАРНОЕ

ГОСТ 24901-2014



В форме буквы
«В яичной глазури»



«ЮбилеУ вкуса и аромата
в яичной глазури»



В форме лапки
«В яичной глазури»



«С молочно-творожным
ароматом в сахаре»



«Со вкусом карамели»



«Со сливочным
ароматом»



«Со вкусом
сливы»



«В форме
грибочков»



«С карамельным
ароматом»



«По старой
рецептуре»



«С клубничным
ароматом в сахаре»



«Со вкусом сливы
в сахаре»



ПЕЧЕНЬЕ САХАРНОЕ С НАЧИНКОЙ

ГОСТ 24901-2014



«Самое-пресамое
абрикосовое»



«Самое-пресамое
шоколадное»



«Самое-пресамое
забавное с какао»



«Самое-пресамое
забавное»



«Самое-пресамое
малиновое»



ПЕЧЕНЬЕ САХАРНОЕ С МАРМЕЛАДОМ

ГОСТ 24901-2014



«Со вкусом
малины»



«Со вкусом
клубничного желе»



«С мармеладным
желе»



«Со вкусом клубники»



«С молочной сывороткой
и мармеладом»



«С мармеладом в
темной глазури»



Набор печенья сахарного
с мармеладом №7»



«Со вишневым
ароматом»



«С фруктовым
мармеладом»



ПЕЧЕНЬЕ САХАРНОЕ С ПРОСЛОЙКОЙ

ГОСТ 24901-2014



«С клубничным желе» «С ванильно-творожным
ароматом»



«Со вкусом сгущенного
молока»



«С желеино-фруктовым
мармеладом»



ПЕЧЕНЬЕ САХАРНОЕ С ПРОСЛОЙКОЙ

ГОСТ 24901-2014

НОВИНКА



«С белым декором»



НОВИНКА



«С темным декором»



НОВИНКА



«С какао и ванильным вкусом»



В форме лебедя
«С белой начинкой»



«Со сгущенкой»



«С молочно-шоколадным вкусом»



ПЕЧЕНЬЕ САХАРНОЕ С ПРОСЛОЙКОЙ В ГЛАЗУРИ

ТУ 9131-002-0090143000-05



«Самое-пресамое сладкое»



«Самое-пресамое нежное»



«С зефиром»



«Со сгущенным молоком и зефиром в глазури»



«На деревенском твороге с зефиром»



Творожное с воздушным рисом»



«С зефиром и начинкой в декоре»



«С зефиром и дробленым арахисом»



ПЕЧЕНЬЕ САХАРНОЕ В ГЛАЗУРИ

ГОСТ 24901-2014



*В форме бабочки
«С белой и темной глазурью»*



*«Со вкусом молока
в глазури»*



*Со вкусом сливок
в глазури*



*«Со вкусом винограда в
темной глазури»*



*В форме сердечка
«С глазурью»*



*В форме ланки
«В темной глазури»*



«Микс с глазурью»

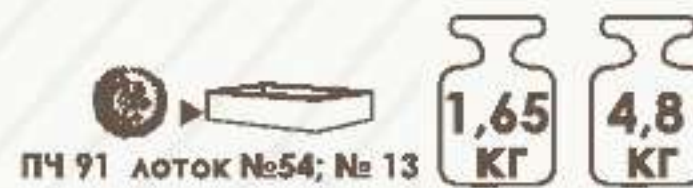

«С семечками»

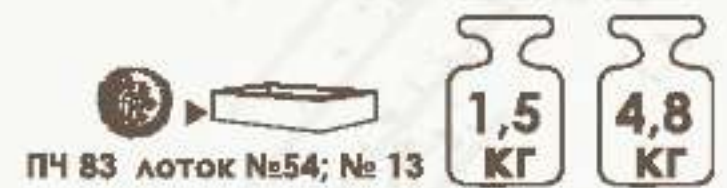

«С джемом»



«С глазурью»



*В форме грибочка
«С глазурью»*



*В форме кукурузного початка
«С глазированным донышком»*



*В форме кулича
«В глазури»*



*«Юбилей вкуса и
аромата в глазури»*



КОНФЕТЫ СО СБИВНЫМИ КОРПУСАМИ ГЛАЗИРОВАННЫЕ

ГОСТ 4570-2014

РАЗМЕР 55x40x20



Воніпосі «Со вкусом ванили»



Воніпосі «Со вкусом шоколада»



Воніпосі «Со вкусом клубники»



ПИРОЖНЫЕ БИСКВИТНЫЕ

СТО 93765511-001-2011

РАЗМЕР 100x40x10



«Суфле-крем со вкусом вишни»



«Суфле-крем»



«Суфле-крем ванильное»



«Суфле-крем со вкусом лимона и шоколада»



«Суфле-крем с какао»



ЗЕФИР

ГОСТ 6441-2014



Зефир «С ароматом Крем-брюле»



Зефир «Со вкусом черники»



Зефир «Ванильный»



Зефир «С ароматом яблока»



«С декором и воздушным рисом»



«Бело-розовый»



«С фруктовым ароматом»



«Двухцветный в виде ежей»



«С фруктовым конфитюром»



«С карамельно-сливочным вкусом»



Зефир «С клубничным ароматом»



«Самый-пресамый с воздушным рисом»



«В глазури»



«Самый-пресамый с декором»



Зефирный стаканчик «В белой глазури»



Зефирный стаканчик «В темной глазури»



ЗЕФИР

ГОСТ 6441-2014



*Зефирные палочки
«С орехом»*



ПЧ 562 лоток №54; №13



*Зефирные палочки
«Разноцветные»*



ПЧ 567 лоток №54; №13



*Зефирные палочки
«Со вкусом лимона»*



ПЧ 576 лоток №54; №13



*Зефирные палочки
«С джемом»*



ПЧ 554 лоток №54; №13



*Зефирные палочки
«С вареной сгущенкой в белой глазури»*



ПЧ 555 лоток №54; №13



*Зефирные палочки
«С ароматом вишни»*



ПЧ 569 лоток №54; №13

ПАСТИЛА

ГОСТ 6441-2014



*«С ванильным
ароматом»*



ПЧ 516 лоток №54



*«С кусочками
мармелада»*



ПЧ 5168 лоток №54



*«Со вкусом сливок и
черники»*



ПЧ 529 лоток №54

МАРМЕЛАД

ГОСТ 6442-2014



*«С абрикосовым
ароматом»*



ПЧ 461 лоток №54



*«Со сливочно-клубничным
вкусом»*



ПЧ 456 лоток №54



*«С малиновым
ароматом»*



ПЧ 464 лоток №54

МАРМЕЛАД

ГОСТ 6442-2014



*В форме сердечка
«С клубничным ароматом»*



*В форме круассана
«С фруктовым ароматом»*



*В форме цветка
«С фруктовым ароматом»*



В форме медведя

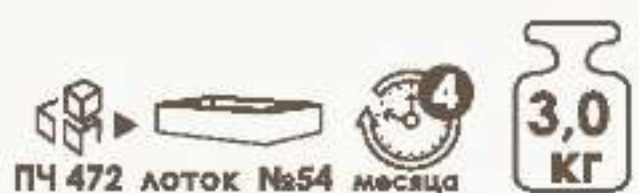

*«Набор желейного
резного № 1»*



*«Набор желейно-формового
мармелада № 1»*



*В форме белочки
«С яблоком»*



«С ароматом арбуза»

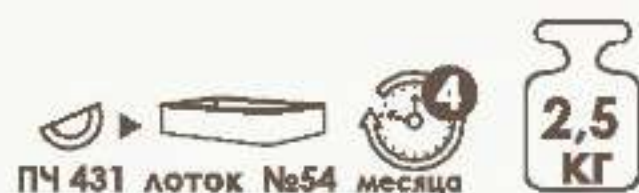

*«Со вкусом тропических
фруктов»*



«С ароматом лимона»



*В форме цитрусы
«С фруктовым ароматом»*



*«С ароматом
апельсина»*



«Фруктовый аромат»



*В форме цитрусы
«С клубничным ароматом»*



«С ароматом вишни»



«С ароматом лайма»



*Трёхслойный
«С фруктовым ароматом»*



*Многослойный
«С фруктовым ароматом»*



ВИДЫ УПАКОВКИ

НОВИНКА



МАЛЕНЬКИЙ ЛОТОК

РАЗМЕРЫ	184x180x49
вес	0,045кг



МИНИЛОТОК 1/2 от 54

РАЗМЕРЫ	236x182x54
вес	0,075 кг



КАЛУГА

РАЗМЕРЫ	295x198x65
вес	0,09 кг



ГОФРОКОРОБ BONIPOSИ

РАЗМЕРЫ	432x216x135
вес	0,2 кг



ГОФРОКОРОБ №341

РАЗМЕРЫ	400x200x200
вес	0,24 кг



ГОФРОКОРОБ №38

РАЗМЕРЫ	380x304x285
вес	0,43 кг



ГОФРОКОРОБ №16

РАЗМЕРЫ	380x285x190
вес	0,32 кг



ГОФРОКОРОБ №7

РАЗМЕРЫ	380x253x237
вес	0,32 кг



ЛОТОК TV №13

РАЗМЕРЫ	380x285x126
вес	0,21 кг



ГОФРОКОРОБ №13

РАЗМЕРЫ	380x285x126
вес	0,27 кг



ЛОТОК TV №80

РАЗМЕРЫ	380x280x80
вес	0,17 кг



ЛОТОК TV №54

РАЗМЕРЫ	362x243x54
вес	0,12 кг

ВОЗМОЖНЫЕ ВАРИАНТЫ ЦВЕТНОЙ УПАКОВКИ



МЫ ПРОИЗВОДИМ ПРОДУКЦИЮ ПОД СОБСТВЕННЫМИ
ТОРГОВЫМИ МАРКАМИ (СТМ) РОЗНИЧНЫХ СЕТЕЙ РОССИИ

МАГНИТ



ЛЕНТА



Рост



ВКТ ДИСТРИБУЦИЯ И ЛОГИСТИКА

МОНЕТКА



КАРУСЕЛЬ гипермаркет



BILLA



ФЕДЕРАЛЬНЫЙ ЗАКУПОЧНЫЙ СОЮЗ





ООО Пензенская кондитерская фабрика
«Руспродукт»

Россия, 440015, г. Пенза, ул. Совхозная, 12,
тел./факс: (8412) 90-93-85 (многоканальный),
90-93-86, 90-93-87, 90-99-47, 90-99-18,
www.rusproduct-penza.ru
E-mail: info@rusprod58.ru